

**Jabra**<sup>®</sup>  
YOU'RE ON

# JABRA PRO 935

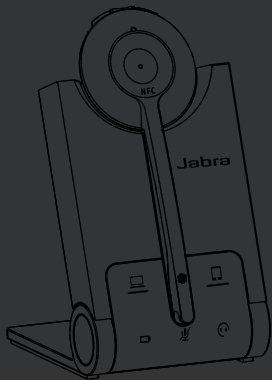

Mode d'Emploi

[jabra.com/pro935](http://jabra.com/pro935)

A BRAND BY

**GN Netcom**

---

© 2015 GN Netcom A/S. Tous droits réservés. Jabra® est une marque déposée de GN Netcom A/S. Toutes les autres marques mentionnées dans le présent document appartiennent à leurs propriétaires respectifs. Le nom de marque ainsi que les logos Bluetooth® sont la propriété de Bluetooth SIG, Inc. L'utilisation de ces marques par GN Netcom A/S fait l'objet d'une licence. (Sous réserve de modifications de la conception et des caractéristiques techniques).

---

FABRIQUÉ EN CHINE

MODÈLE WHB005HS/  
WHB005BSU



**Bluetooth®**

---

La **Déclaration de Conformité** est disponible sur le site  
[www.jabra.com/CP/US/declarations-of-conformity](http://www.jabra.com/CP/US/declarations-of-conformity)

1. BIENVENUE .....	4
2. VUE D'ENSEMBLE DU PRODUIT .....	5
3. CHARGER LE MICRO-CASQUE .....	8
4. INSTRUCTIONS DE PORT .....	10
5. INSTRUCTIONS DE CONNEXION .....	12
6. INSTRUCTIONS D'UTILISATION .....	16
7. GUIDAGE VOCAL .....	18
8. VOYANTS LED DU SOCLE.....	19
9. LOGICIEL.....	21
10. PARAMÈTRES AVANCÉS .....	22
11. ASSISTANCE.....	25
12. CARACTÉRISTIQUES TECHNIQUES .....	26

# 1. BIENVENUE

Merci d'avoir acheté Jabra PRO 935. Nous espérons que vous l'apprécierez !

## **CARACTÉRISTIQUES DE JABRA PRO 935**

- Simplicité plug-and-play
- Liberté sans fil - jusqu'à 100 mètres du socle
- Autonomie de 12 heures en conversation
- Technologie NFC - appairage en un seul appui

## 2. VUE D'ENSEMBLE DU PRODUIT

### 2.1 MICRO-CASQUE

---

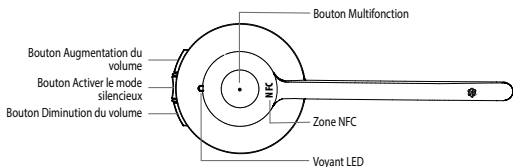

### 2.2 SOCLE

---

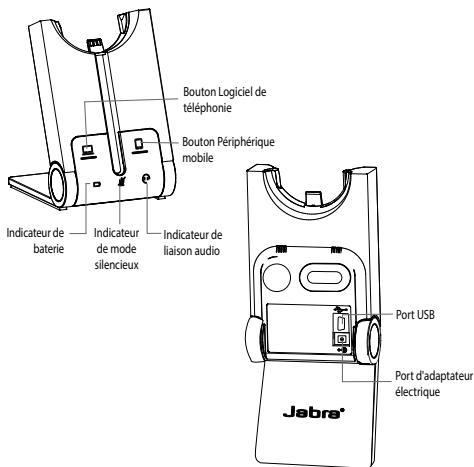

## SOCLE PLIABLE

Le socle du Jabra PRO 935 peut être plié en trois positions : ouvert, fermé et en position verticale.

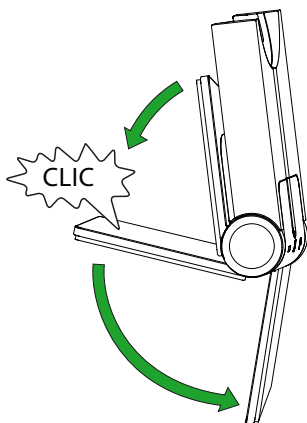

## 2.3 ACCESSOIRES EN OPTION

---

Les accessoires Jabra PRO suivants sont disponibles séparément. Consultez le site [jabra.com](http://jabra.com) pour obtenir une vue d'ensemble complète des accessoires.

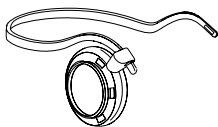

Accessoire tour de cou

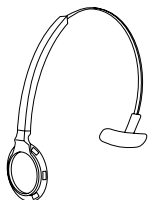

Accessoire serre-tête de recharge

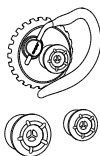

Contour d'oreille de recharge, avec écouteurs

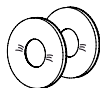

Coussinets d'oreille de recharge



Câble d'alimentation CA



Câble de charge

### 3. CHARGER LE MICRO-CASQUE

Le micro-casque se charge lorsqu'il est placé sur le socle, et le socle est branché à une alimentation électrique.

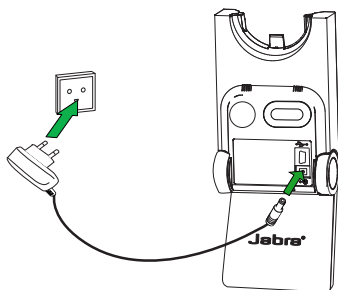





Il faut compter environ 3 heures pour charger le micro-casque.



## 3.1 ÉTAT DE LA BATTERIE DU MICRO-CASQUE

---

CE QUE VOUS VOYEZ	NIVEAU DE LA BATTERIE
	Élevé
	Moyen
	Faible
	Très faible
	La batterie est en charge

---

## 4. INSTRUCTIONS DE PORT

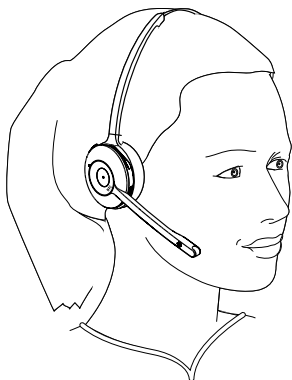

Le micro-casque Jabra PRO 935 peut être porté selon trois styles de port différents :

- Serre-tête
- Contour d'oreille (accessoire en option)
- Tour de cou (accessoire en option)

Tous les styles de port sont adaptés à l'oreille gauche comme à l'oreille droite.

**REMARQUE :** il est important de positionner le microphone près de la bouche pour une suppression du bruit maximale.

## 4.1 SERRE-TÊTE

---

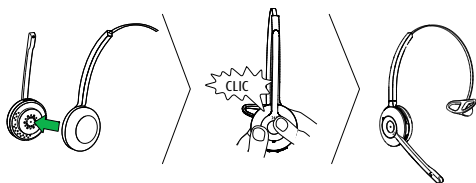

## 4.2 CONTOUR D'OREILLE (ACCESSOIRE EN OPTION)

---

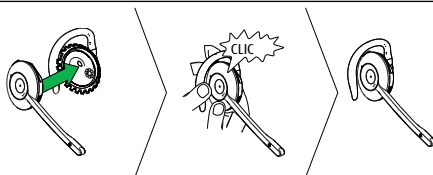

## 4.3 TOUR DE COU (ACCESSOIRE EN OPTION)

---



**REMARQUE :** le tour de cou et le contour d'oreille sont disponibles à l'achat sur [jabra.com](http://jabra.com)

# 5. INSTRUCTIONS DE CONNEXION

## 5.1 CONNEXION AU PC (LOGICIEL DE TÉLÉPHONIE)

---

1. Branchez le socle à une alimentation électrique à l'aide du chargeur mural fourni.
2. Connectez le socle à votre PC à l'aide du câble USB fourni. L'icône PC du socle s'allumera.
3. Placez le micro-casque dans le socle.

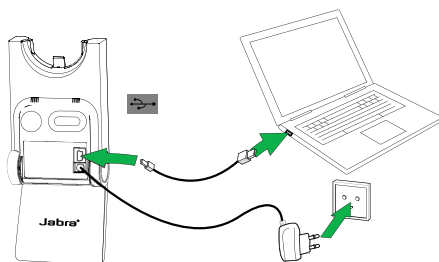

## 5.2 CONNEXION À UN PÉRIPHÉRIQUE MOBILE

---

1. Connectez le socle à une alimentation électrique.
2. Appuyez sur le bouton Périphérique mobile du socle.
3. Le mode Appairage sera annoncé dans le micro-casque et l'icône de périphérique mobile s'allumera.
4. Suivez la procédure vocale d'appairage du micro-casque pour l'appairer à votre périphérique Bluetooth.

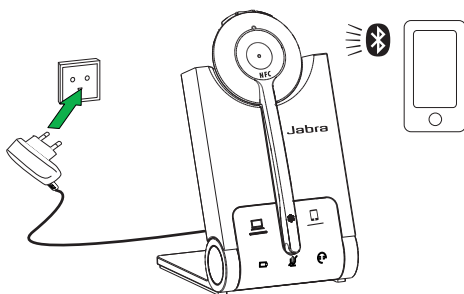

## 5.3 CONNEXION À UN PÉRIPHÉRIQUE MOBILE (NFC)

---

La NFC constitue un moyen plus rapide et plus simple de connecter deux périphériques Bluetooth.

1. Assurez-vous que la fonction NFC est activée sur le périphérique mobile.
2. Appuyez la zone NFC du périphérique mobile contre la zone NFC du micro-casque.

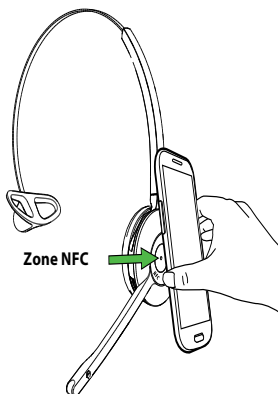

## 5.4 CONNEXION À UN PÉRIPHÉRIQUE MOBILE (SANS SOCLE)

---

Il est possible de connecter le micro-casque directement à un périphérique mobile.

1. Veillez à ce que le micro-casque soit éteint.
2. Appuyez sur le bouton Multifonction et maintenez-le enfoncé pendant 5 secondes pour allumer le micro-casque et accéder au mode Appairage.
3. Suivez la procédure vocale d'appairage du micro-casque pour l'appairer à votre périphérique mobile.

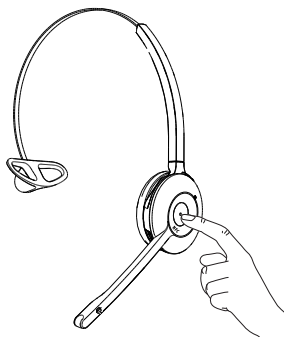

## 6. INSTRUCTIONS D'UTILISATION

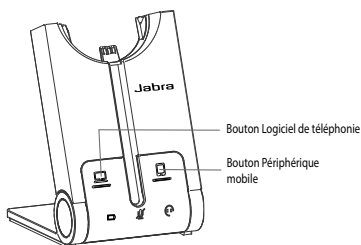
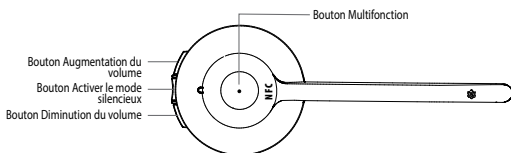

FONCTION	ACTION
Marche/Arrêt du micro-casque	Appuyez sur le bouton <b>Multifonction</b> pendant 1 seconde pour l'allumer. Appuyez pendant 3 secondes pour l'éteindre
Répondre/Terminer un appel	Appuyez sur le bouton <b>Multifonction</b>
Refuser un appel	Appuyez deux fois sur le bouton <b>Multifonction</b>
Initier l'appel (logiciel de téléphonie)	Appuyez sur le bouton <b>Multifonction</b> lorsque vous n'êtes pas en conversation
Numérotation par commande vocale (périphérique mobile)	Appuyez sur le bouton <b>Multifonction</b> pendant 1 seconde lorsque vous n'êtes pas en conversation







Régler le volume du haut-parleur

Appuyez sur le bouton **Augmentation du volume** ou **Diminution du volume**



Désactiver/activer le mode silencieux

Appuyez sur le bouton **Activer le mode silencieux**



Initier un appel ou répondre à un appel sur le périphérique sélectionné

Appuyez sur le bouton **Logiciel de téléphonie** ou sur le bouton **Périphérique mobile** sur le socle

## 6.1 TRAITER PLUSIEURS APPELS

Le micro-casque peut accepter et traiter plusieurs appels.

	FONCTION APPEL	COMMENT PROCÉDER
	Terminer l'appel en cours et répondre à l'appel entrant	Appuyez sur le bouton <b>Multifonction</b>
	Passer de l'appel en pause à l'appel actif	Appuyez sur le bouton <b>Multifonction</b> et maintenez-le enfoncé pendant 2 secondes
	Mettre en pause l'appel en cours et répondre à l'appel entrant	Appuyez sur le bouton <b>Multifonction</b> et maintenez-le enfoncé pendant 2 secondes
	Rejeter l'appel entrant, et poursuivre l'appel actif	Appuyez deux fois sur le bouton <b>Multifonction</b>
	Mettre en pause l'appel en cours et répondre à l'appel entrant	Appuyez sur le bouton <b>Logiciel de téléphonie</b> ou sur le bouton <b>Périphérique mobile</b> sur le socle

## 7. GUIDAGE VOCAL









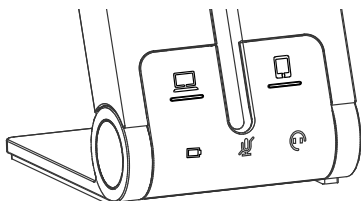



Le micro-casque diffuse diverses annonces vocales afin d'indiquer le statut et les conseils de connexion.





ÉCOUTEZ	CE QUE VOUS ENTENDEZ
	Allez sur le menu Bluetooth de votre périphérique mobile et connectez-vous à Jabra PRO
	Allumé
	Éteint
	Batterie faible
	Téléphone portable connecté
	Téléphone portable déconnecté
	PC connecté
	PC déconnecté
	Mode silencieux activé
	Mode silencieux désactivé

## 8. VOYANTS LED DU SOCLE

Le socle du Jabra PRO 935 est doté de cinq LED qui indiquent l'état de la batterie, l'état de l'appel et les événements.



LED	ÉVÉNEMENT
 	Appel entrant
 	Appel en cours
 	Appel en attente
 	Tentative de connexion
	Batterie en charge (clignotement lent)
	Batterie pleine
	Batterie faible
	Batterie très faible (clignotement rapide)

LED	ÉVÉNEMENT
	Mode veille (clignotement lent)
	État de la batterie inconnu
	Microphone en mode silencieux
	Liaison audio active entre micro-casque et socle
	Recherche de micro-casque

## 9. LOGICIEL

### 9.1 JABRA DIRECT

---

Jabra Direct est un logiciel conçu pour prendre en charge, gérer et permettre la fonctionnalité optimale des périphériques Jabra.

**Télécharger la dernière version - [jabra.com/direct](https://jabra.com/direct)**

Il est vivement recommandé d'installer Jabra Direct.

### 9.2 MISE À JOUR DU FIRMWARE

---

Les mises à jour du firmware améliorent les performances ou ajoutent de nouvelles fonctionnalités à votre Jabra PRO 935.

Pour mettre à jour le firmware :

1. Branchez le périphérique à un PC à l'aide du câble USB.
2. Téléchargez et installez Jabra Direct.
3. Vérifiez la dernière version du firmware via Jabra Direct.  
Vous recevrez des notifications lors de chaque publication d'une mise à jour pour votre périphérique.

# 10. PARAMÈTRES AVANCÉS

Cinq paramètres avancés peuvent être configurés à l'aide du micro-casque

- Tonalité de rappel de mode silencieux
- Sonnerie du socle
- Volume de sonnerie du socle
- Intellitone
- Portée sans fil









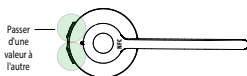
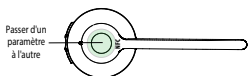





## 10.1 MODIFIER LES PARAMÈTRES AVANCÉS

---





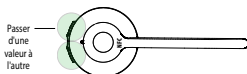
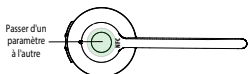

1. Mettez le micro-casque et appuyez simultanément sur les boutons de volume du micro-casque en les maintenant enfoncés pendant 5 secondes jusqu'à ce que vous entendiez « Setup », puis relâchez les boutons.
2. Appuyez sur le bouton Multifonction pour passer d'un paramètre à l'autre (voir tableau ci-dessous). Chaque paramètre sera annoncé dans le micro-casque. Pour modifier un paramètre, utilisez les boutons de volume pour passer d'une valeur à l'autre, et appuyez sur le bouton Multifonction pour sélectionner la valeur.
3. Lorsque vous avez terminé, appuyez simultanément sur les boutons de volume en les maintenant enfoncés pendant 5 secondes jusqu'à ce que vous entendiez « Goodbye », puis relâchez les boutons. Le socle se réinitialisera et mettra à jour les paramètres.

## 10.2 LISTE DES PARAMÈTRES AVANÇÉS



VOYANT PARAMÈTRE	PARAMÈTRE	VOYANT VALEUR	VALEUR
 x1	Tonalité de rappel de mode silencieux		Allumé
			Éteint
 x2	Sonnerie du socle		Sonnerie 1
			Sonnerie 2
			Sonnerie 3
			Sonnerie 4
			Sonnerie 5
 x3	Volume de sonnerie du socle		Élevé
			Moyen
			Faible
			Éteint



VOYANT PARAMÈTRE	PARAMÈTRE	VOYANT VALEUR	VALEUR
 x5	Intellitone		Peakstop
			Peakstop et Intellitone
 x6	Portée sans fil		Portée normale
			Faible portée
			Très faible portée



# 11. ASSISTANCE

## 11.1 FAQ

---

Afficher la FAQ complète sur [Jabra.com/pro935](https://www.jabra.com/pro935).

## 11.2 ENTRETIEN DE VOTRE PÉRIPHÉRIQUE JABRA

---

- Rangez toujours le micro-casque en le mettant hors tension.
- Évitez de l'entreposer à des températures extrêmes (inférieures à -20 °C ou supérieures à 45 °C). Ceci peut réduire la durée de vie de la batterie et avoir une incidence sur le fonctionnement de l'enceinte.
- N'exposez pas le micro-casque ou le socle à la pluie ou à d'autres liquides.

# 12. CARACTÉRISTIQUES TECHNIQUES

JABRA PRO 935	CARACTÉRISTIQUE
Poids :	Micro-casque : 28 g Socle : 162 g
Dimensions :	Micro-casque : H 131 mm x l 50 mm x L 18 mm Socle : H 118 mm x l 76 mm x L 29 mm
Microphones :	Microphone à suppression de bruit
Haut-parleurs :	Haut-parleur large bande
Portée de fonctionnement :	Jusqu'à 100 mètres (classe 1)
Version Bluetooth :	4.0
Périphériques appairés :	Jusqu'à 8 périphériques appairés, deux périphériques actifs connectés à la fois
Profils Bluetooth compatibles :	Profil Mains libres (v1.6), Profil Micro-casque (v1.2)
Autonomie en conversation :	Jusqu'à 12 heures
Autonomie en veille :	Jusqu'à 7 jours
Température de service :	0 °C à 40 °C
Température de stockage :	-20 °C à 45 °C
PIN ou code d'appairage :	0000

